



This manual is for reference and historical purposes, all rights reserved.

This page is copyright© by M. Butkus, NJ.

This page may not be sold or distributed without the expressed permission of the producer

I have no connection with any camera company

On-line camera manual library

This is the full text and images from the manual. This may take 3 full minutes for the PDF file to download.

If you find this manual useful, how about a donation of \$3 to: M. Butkus, 29 Lake Ave., High Bridge, NJ 08829-1701 and send your e-mail address so I can thank you. Most other places would charge you \$7.50 for a electronic copy or \$18.00 for a hard to read Xerox copy.

This will allow me to continue to buy new manuals and pay their shipping costs.

It'll make you feel better, won't it?

**If you use Pay Pal or wish to use your credit card,
click on the secure site on my main page.**

E G F S

OLYMPUS

XA2

■ INSTRUCTIONS ■ BEDIENUNGSANLEITUNG
■ MODE D'EMPLOI ■ INSTRUCCIONES

PREPARATION VORBEREITUNG
Préparation Preparación

1. Uncap the battery chamber.
1. Batteriefachdeckel öffnen.
1. Ouvrir le compartiment à piles.
1. Abra el compartimento de pilas.

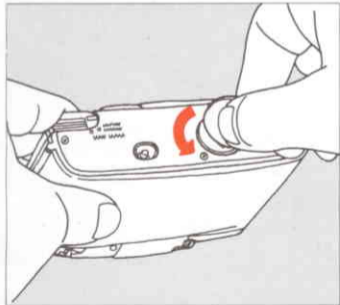

2. Insert batteries.
2. Batterien einsetzen.
2. Introduire les piles.
2. Inserte las pilas.



3. Check the batteries.
3. Batterien kontrollieren.
3. Contrôler les piles.
3. Compruebe la carga de las pilas.

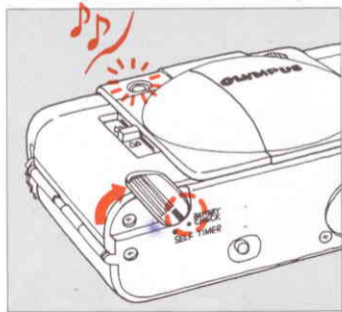

4. Open the camera back.
4. Kamerarückwand öffnen.
4. Ouvrir le dos de l'appareil.
4. Abra la tapa posterior.

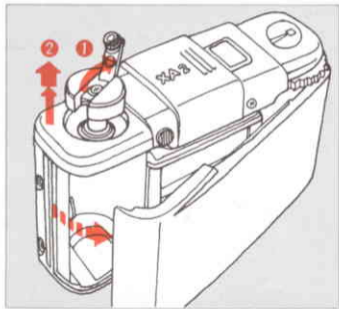

5. Load the film cartridge.
5. Filmpatrone einsetzen.
5. Charger le film.
5. Inserte la película.

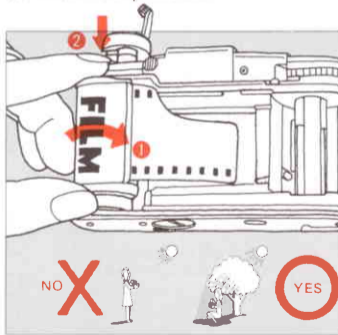

6. Insert the film leader.
6. Filmanfang einfädeln.
6. Introduire l'amorce du film.
6. Inserte el guía de la película.

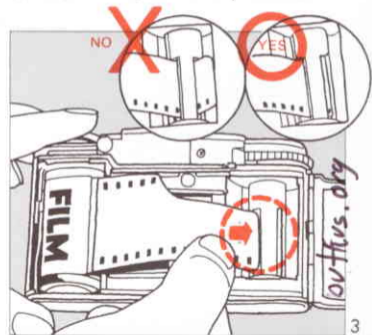

7. Engage film on sprocket teeth.
7. Walzenzähne in Filmperforation eingreifen.
7. Engager les perforations du film.
7. Engrane las perforaciones de la película en los dientes.

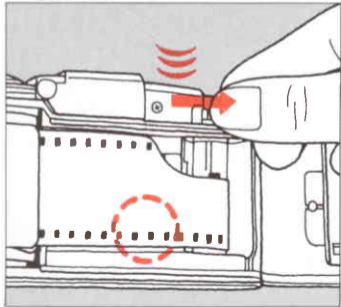

8. Tighten the film.
8. Film straff ziehen.
8. Tendre le film.
8. Tense bien la película.

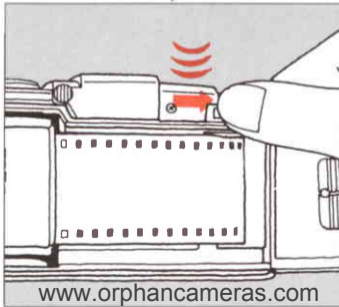

www.orphancameras.com

9. Close the camera back.
9. Kamerarückwand schließen.
9. Refermer le dos de l'appareil.
9. Cierre la tapa posterior.

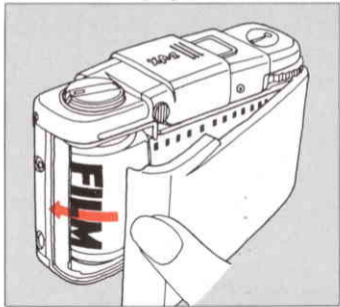

10. Open the Dust Barrier fully.
 10. Staubschutz voll öffnen.
 10. Ouvrir à fond le protecteur.
 10. Abra por completo la barrera.

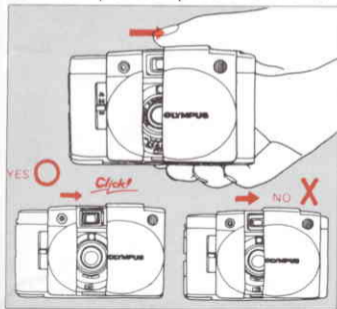

11. Press the shutter button and advance the film until "1" appears.
 11. Blindaufnahmen machen, bis "1" im Bildzählwerk erscheint.
 11. Armer et déclencher jusqu'à ce que le "1" apparaisse.
 11. Haga tomas en blanco hasta que el "1" se vea.

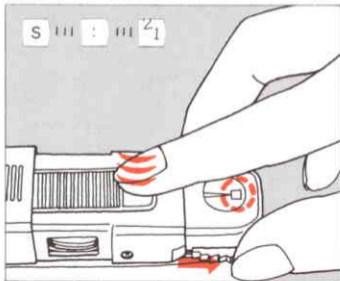

12. Set the ASA film speed.
 12. ASA-Filmempfindlichkeit einstellen.
 12. Afficher la sensibilité ASA.
 12. Ajuste la sensibilidad ASA.

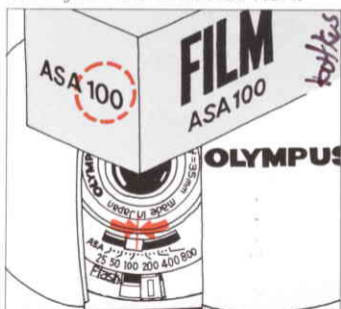

SNAPSHOTS SCHNAPPSCHUSSE

Instantanés Las instantáneas

1. Open the Dust Barrier fully.
1. Staubschutz voll öffnen.
1. Ouvrir à fond le protecteur.
1. Abra por completo la barrera.

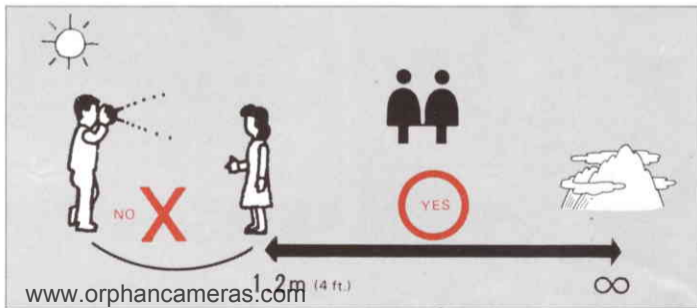
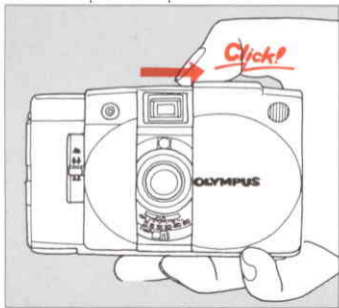

2. Hold the camera steady and lightly press the shutter release.
2. Kamera ruhig halten und Auslöser weich betätigen.
2. Tenir fermement l'appareil et appuyez sur le déclencheur.
2. Sostenga la cámara y oprima levemente el botón disparador.

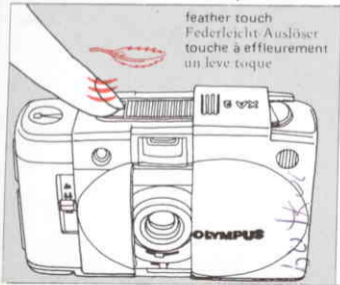

3. Wind the film fully.
3. Film vollständig weiterschalten.
3. Bobiner à fond le film.
3. Bobine completamente la película.

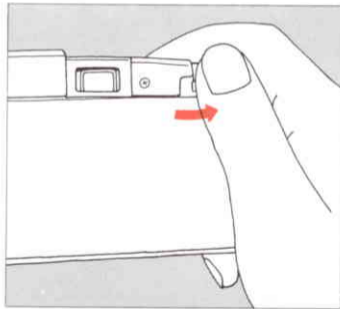

4. Close the Dust Barrier.
4. Staubschutz schließen.
4. Fermer le protecteur.
4. Cierre la barrera contra el polvo.

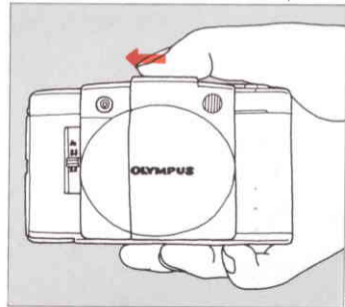

UNLOADING THE FILM HERAUSNEHMEN

Déchargement du film Cómo extraer la película

1. Press the rewind release button.
1. Rückspul-Freilaufknopf drücken.
1. Appuyer sur le bouton.
1. Oprima el botón.

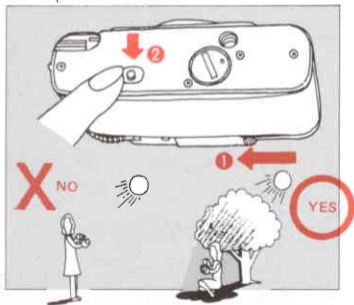

2. Rewind the film.
2. Film zurückspulen.
2. Rebobiner le film.
2. Rebobine la película.



www.orphancameras.com

3. Remove the film.
3. Film herausnehmen.
3. Retirer la cartouche.
3. Extraiga la película.

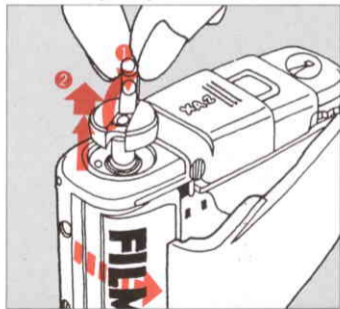

HOLDING THE CAMERA
HALTEN DER KAMERA
Tenue de l'appareil
Cómo sostener la cámara

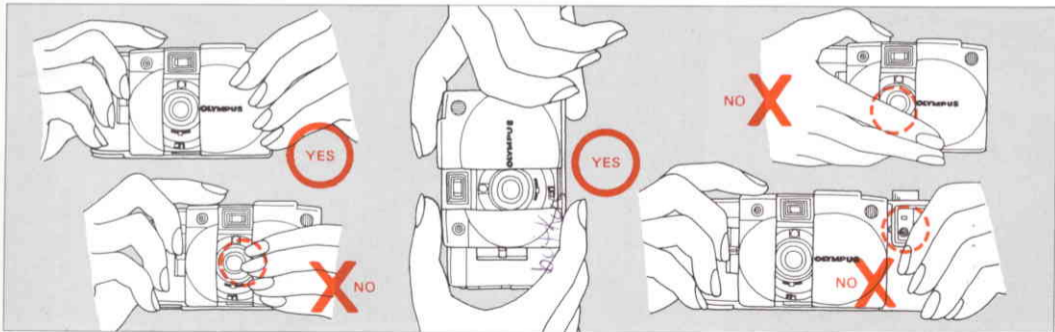

PHOTOGRAPHING IN SPECIAL SITUATIONS AUFNAHMEN UNTER BESONDEREN VERHALTNISSEN

Photographie de sujets particuliers La fotografía de temas especiales

1. Open the Dust Barrier fully.
1. Staubschutz voll öffnen.
1. Ouvrir à fond le protecteur.
1. Abra por completo la barrera.

2. A. Nahaufnahme im Zimmer B. Fernsicht
 - A. Photographie rapprochée en intérieur. B. Grandissement de l'image
 - A. Primer plano en una habitación cerrada B. Aumento de una toma

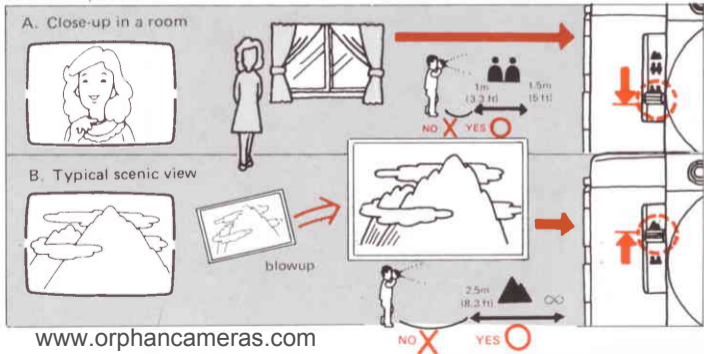
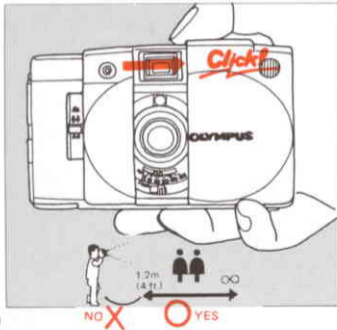

3. Close the Dust Barrier. The zone focusing lever resets itself to ∅∅.
3. Staubschutz schließen. Der Entfernungseinstellhebel stellt sich automatisch zurück auf ∅∅.

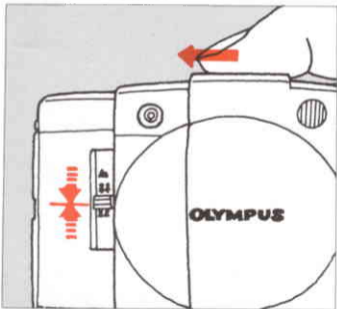

3. Fermer le protecteur. Le levier de zone de mise au point revient de lui-même sur ∅∅.
3. Cierre la barrera. La palanca de enfoque vuelve a su posición ∅∅ automáticamente.

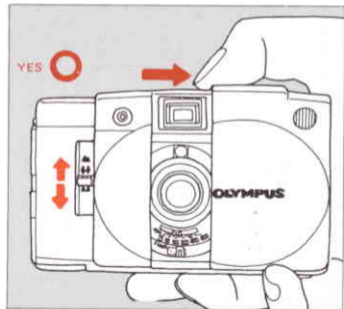
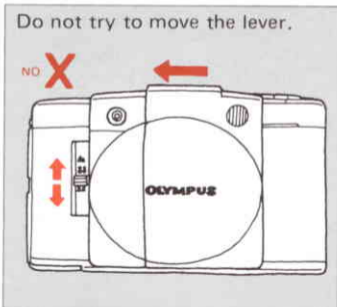

SELF-TIMER

SELBSTAUSLÖSER

Déclencheur à retardement

Autodisparador

1. Set the lever to SELF TIMER.

1. Hebel herausschwenken.

1. Actionner le levier.

1. Ajuste la palanca.

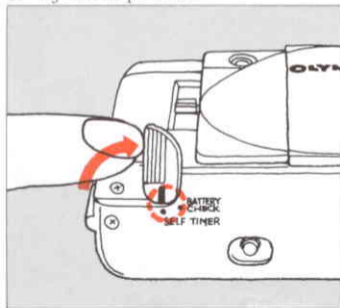

2. Release the shutter.

2. Auslöser betätigen.

2. Déclencher l'obturateur.

2. Dispara el obturador.

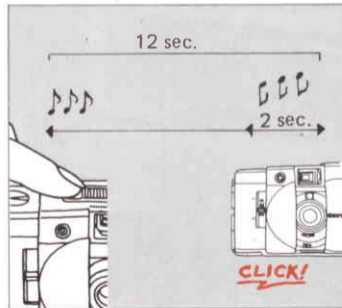

PREVENTING THE CAMERA SHAKE

Indicateur de vibration

VERWACKELTE AUFNAHMEN VERMEIDEN

Cómo evitar la vibración de la cámara

When the warning appears:
Die Langzeit-Warnung erscheint:
Lorsque le signal apparaît:
Cuando aparece la señal:

- A. Long exposure
- A. Langzeit-Belichtung
- A. Exposition longue
- A. En exposiciones prolongadas

- B. Flash photography
- B. Blitzaufnahme
- B. Photographie au flash
- B. En fotografía con flash

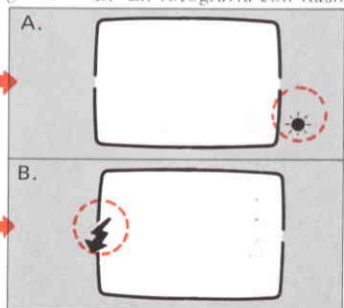
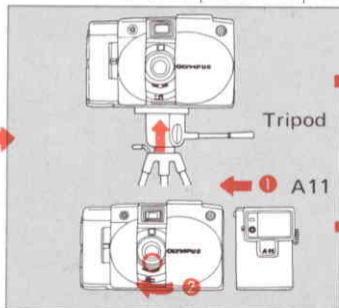
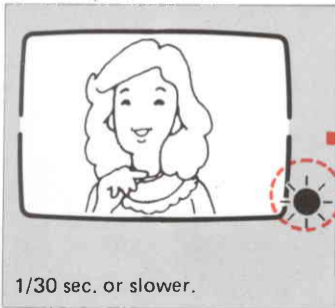

AUTOMATIC FLASH PHOTOGRAPHY WITH A11 BLITZAUFNAHMEN MIT DEM A11

Photographie au flash automatique avec le A11 Cómo fotografiar con el flash automático A11

1. Set the ASA film speed.
1. ASA-Filmempfindlichkeit einstellen.
1. Afficher la sensibilité ASA.
1. Ajuste la sensibilidad ASA.

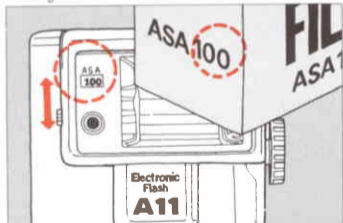

Set A-11	ASA Film	DIN	👤👤	👤👤
100	80, 100, 125	20, 21, 22	1m-1.5m-2.8m	
400	400	27	1m-1.5m-5.6m	

2. Load one 1.5V AA size battery.
2. Mignonbatterie einsetzen.
2. Charger une pile 1,5V type AA.
2. Inserte una pila 1,5V tipo AA.

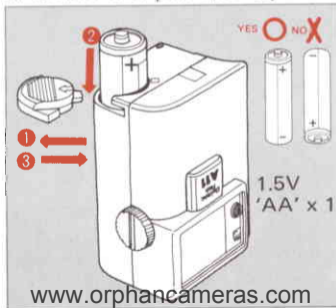

3. Attach the A11.
3. Blitzgerät A11 befestigen.
3. Fixer le Flash A11.
3. Monte el A11.

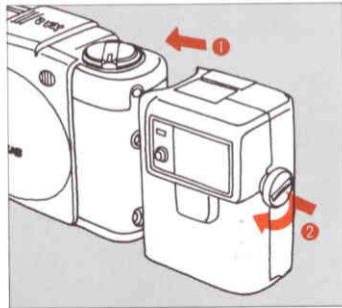

4. Set the flash lever to 'Flash.'
4. Schalter auf Blitzsymbol stellen,
4. Régler le levier sur le repère flash.
4. Ajuste la perilla en la posición de flash.

5. After the lamp glows, release the shutter. Depress the lamp after flash exposure to turn off A11.
5. Nach Aufleuchten der Bereitschaftslampe Verschluss auslösen. Lampe niederdrücken, wenn Blitzaufnahmen beendet.

5. Lorsque la lampe s'allume, déclencher l'obturateur. Abaisser le lampe après la exposition.
5. Una vez que la lámpara se encienda, dispare el obturador. Oprima la lámpara hacia abajo después de la exposición.

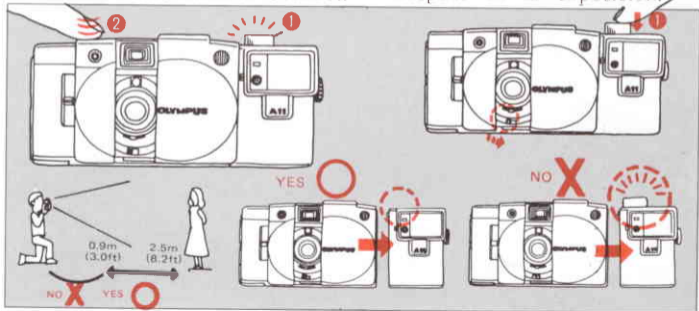
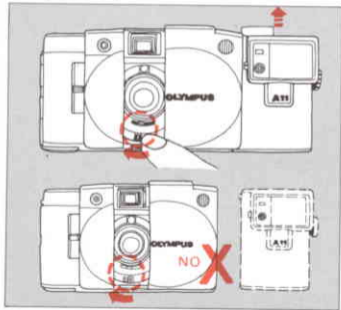

0.9m ~ 1.8m (3 ~ 6 ft.) → 1.8m ~ 5m (6 ~ 16 ft.) →

< ATTENTION >

- Do not apply unnecessary pressure.
- Jede unnötige Kraftanwendung ist zu vermeiden.

- N'appliquez pas une pression exagérée.
- No haga más presión que la necesaria.

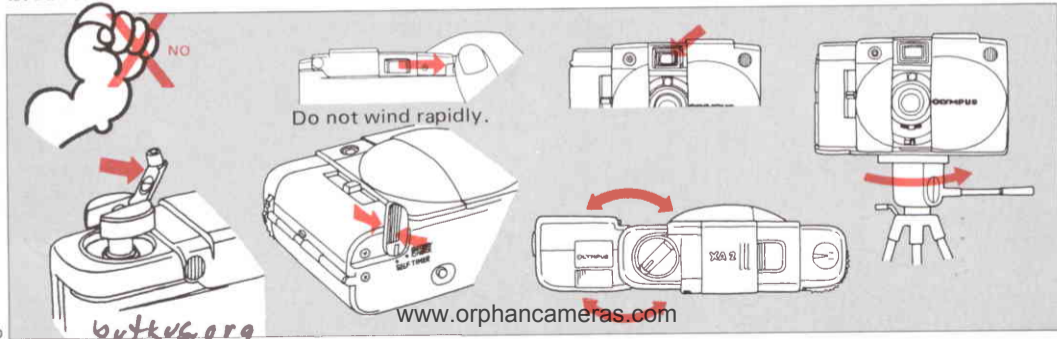

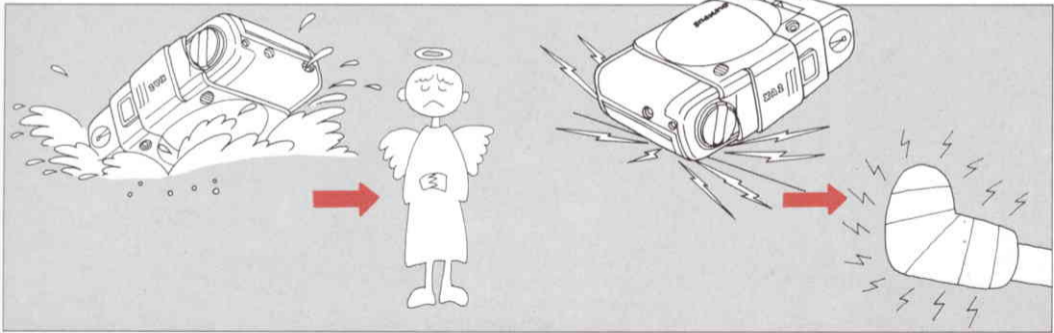

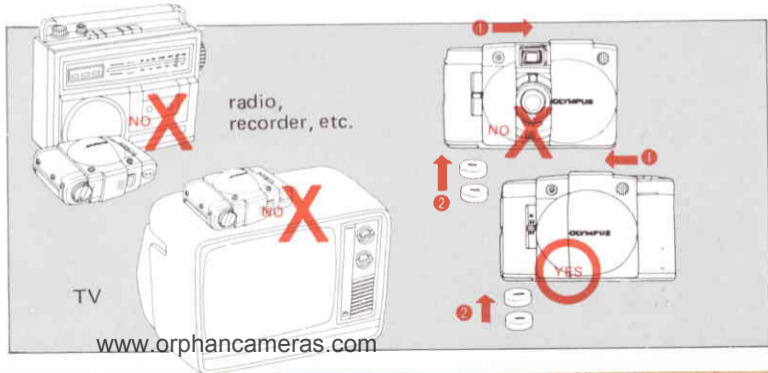
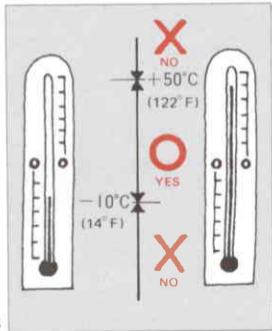

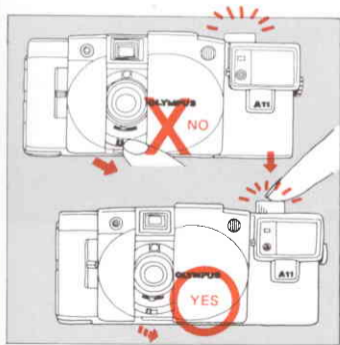

The long-exposure warning signal goes out after 90 seconds. It turns on again when the Dust Barrier is closed and opened.

Do not use "FULL" setting as the XA2 doesn't permit free selection of lens aperture (when A11 is in use). Die Langzeit-Warnung erlischt nach 90 Sekunden und leuchtet erneut auf, wenn der Staubschutz geschlossen und wieder geöffnet wird.

Bei Benutzung des "A11" an der XA2 niemals auf "FULL" stellen, weil die Belichtungsautomatik der XA2 die Vorwahl beliebiger Blendenwerte nicht erlaubt.

Le signal de exposition longue s'arrête après 90 sec. l'ouvrir à nouveau lorsque protecteur est fermé et ouvert.

Ne pas utiliser "FULL", car vous ne pouvez pas choisir exactement l'ouverture que vous désirez.

La señal de exposición prolongada se apaga luego de 90 segundos. Cuando la barrera contra el polvo vuelve a abrirse o cerrarse, la señal se enciende otra vez.

No utilice el ajuste en "FULL", porque la XA2 no permite escoger la abertura libremente.

DESCRIPTION OF CONTROLS



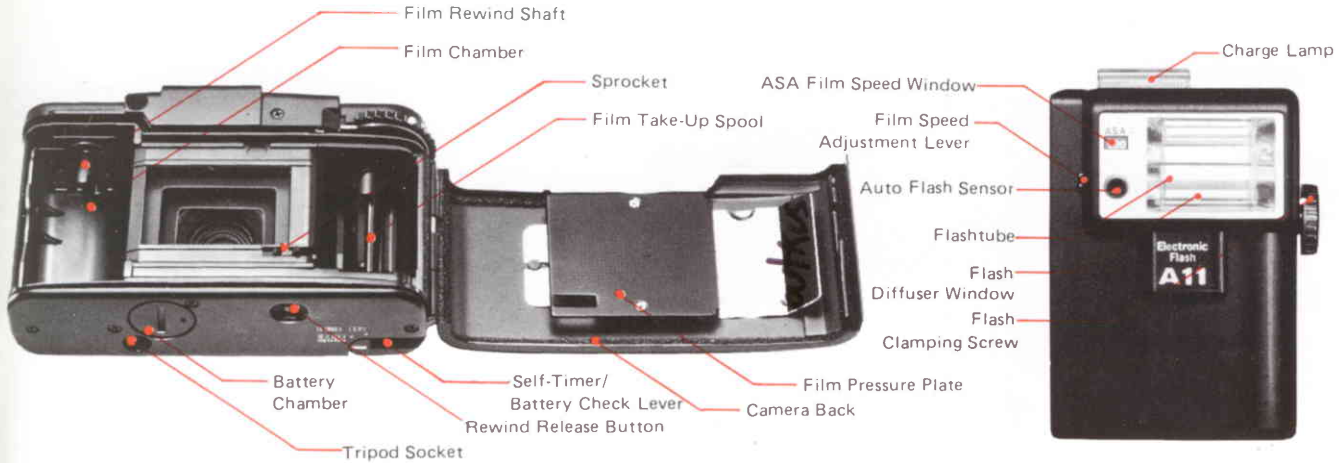

BEZEICHNUNG DER FUNKTIONS ELEMENTE



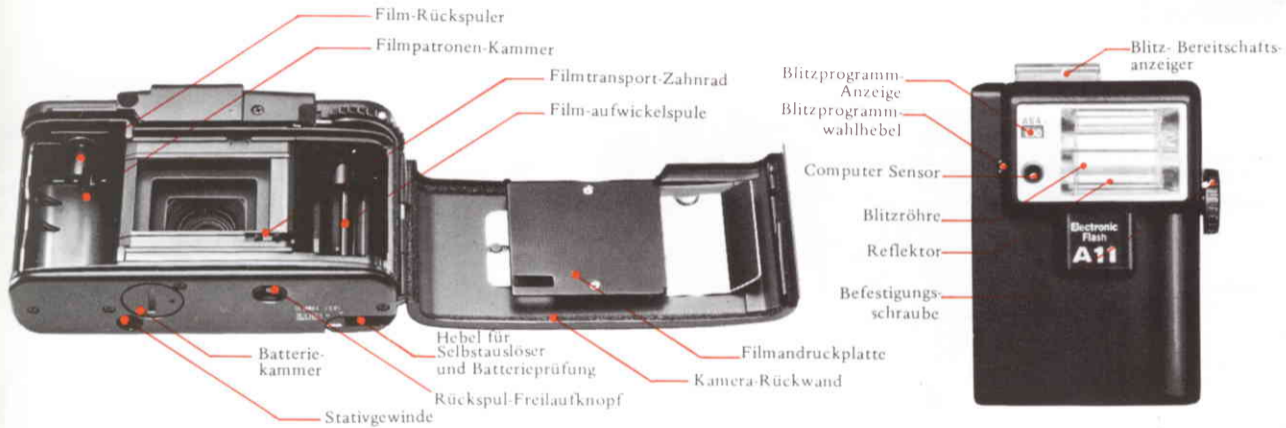

DESCRIPTION



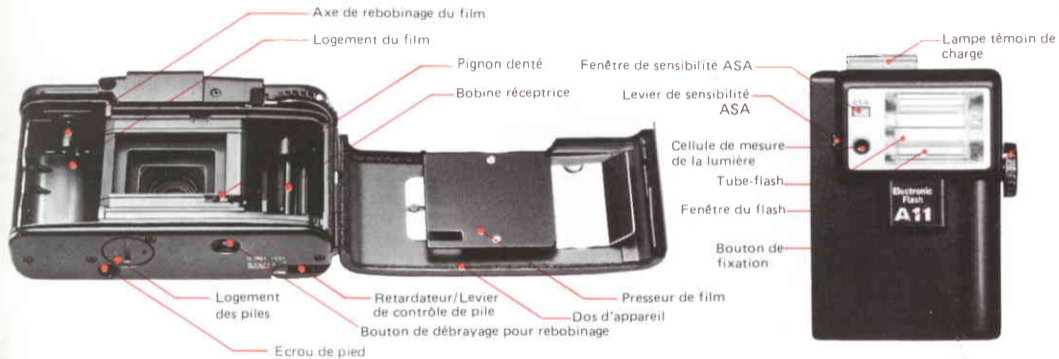

NOMENCLATURA DE LOS CONTROLES



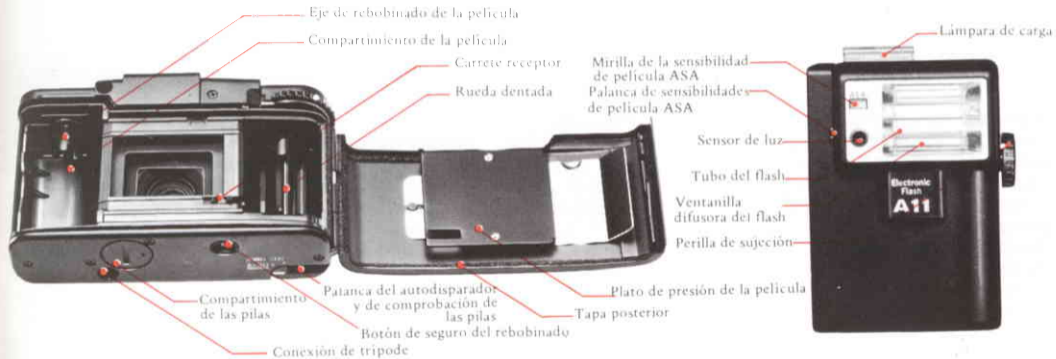

MAIN SPECIFICATIONS

Camera type: 35mm electronic lens-shutter camera.

Film format: 35mm standard cassette (24 x 36mm).

Lens: D. Zuiko 35mm F3.5, 4 elements in 4 groups.

Shutter: Programmed between-lens shutter.

Viewfinder: Bright frame finder, 0.5x. Long exposure warning and flash mark visible in finder.

Focusing: Three zone indicators.

Exposure control: Programmed shutter. Automatic exposure range 2 sec. (F3.5) — 1/750 sec. (F14).

Film speed range: ASA 25 ~ 800.

Film advance: Rear winding thumbwheel (360°).

Exposure counter: Progressive type with automatic reset.

Film rewind: Crank type with rewind release button.

Shutter release: Electromagnetic shutter release.

Self-timer: Electronic self-timer with 12 second delay.

Blinking LED and electronic beeper (Piezoelectric Ceramic Vibrator) during self-timer operation.

Battery check: Via self-timer/battery check lever. Continuous LED and PCV.

Flash mounting: Exclusive automatic Electronic Flash A11 attaches to (or detaches from) the camera in seconds.

Setting camera's flash lever to flash symbol switches the A11 on, and sets the XA2 for autoflash.

Lens/finder barrier: Sliding cover. When the cover is opened, power is switched on and shutter release unlocks. When the cover is closed, power is switched off and shutter release locks.

Power source: Two 1.5V alkaline-manganese batteries LR44 (A76) or silver oxide batteries SR44 (Eveready EPX-76 or equivalent).

Dimensions: 102 (W) x 65 (H) x 40 (D) mm. (4" x 2.6" x 1.6").

Weight: 200 grams or 7.1 oz. (less batteries).

TECHNISCHE HAUPTDATEN

Camera-Typ: 35 mm Zentralverschlußkamera 24 x 36 mm.

Verschluß: Elektronischer Programmverschluß.

Sucher: Leuchtrahmensucher 0,5x. Langzeit-warnsignal und Blitz-Symbol im Sucher sichtbar.

Scharfeinstellung: Durch 3 Zonen-Symbole.

Belichtungsautomatik: Verschlußprogramm von 2 sec. mit Blende 3,5 bis 1/750 sec. mit Blende 14.

Filmempfindlichkeitsbereich: 15–30 DIN (ASA 25–800).

Filmtransport: Mit Daumenreibrad.

Zählwerk: Vorwärtszählend mit automatischer Rückstellung.

Filmrückspulung: Mit ausklappbarer Rückspulkurbel.

Auslösung: Federleicht reagierender Magnet-Auslöser.

Selbstausröser: Elektronisch gesteuert mit 12 Sekunden Vorlaufzeit. Funktionskontrolle durch

blinkende Leuchtdiode und akustischen Piepton (PCV).

Batterieprüfung: Mit Hebel für Selbstauslöser und Batterieprüfung. Anzeige mit LED und PCV Tonsignal.

Blitzanschluß: Spezial-Computerblitzgerät "A-11" kann sekundenschnell angebracht und abgenommen werden. Die Einschaltung erfolgt durch den Blitzhebel an der XA2.

Schutzschieber für Objektiv und Sucher: Gleitender Staubschutzschieber, der gleichzeitig als Schalter dient: Geöffnet = eingeschaltet, geschlossen = ausgeschaltet.

Stromquelle: Zwei Alkali -Mangan- oder Silberoxyd-Batterien je 1,5 V (EPX76 oder andere gleicher Daten).

Maße: 102 x 65 x 40 mm (Breite x Höhe x Dicke).

Gewicht: 200 Gramm (ohne Batterien).

CARACTERISTIQUES TECHNIQUES

Modèle: Appareil 35mm à obturateur centrale électronique.

Format du film: Cartouche standard 35mm (24 x 36mm).

Objectif: D. ZUIKO 35mm F.3,5-4 lentilles en 4 groupes.

Obturateur: Programmé électroniquement.

Viseur: Cadre lumineux, 0,5x. Signal de exposition longue et le symbole flash visible dans le viseur.

Mise au point: Indicateur de mise au point à trois zones.

Contrôle d'exposition: Obturateur programmé. Gamme d'exposition automatique de 2 sec. (F3,5) à 1/750 sec. (F14).

Echelle de sensibilité de films: 25 ASA-800 ASA.

Avancement du film: Par molette à l'arrière de l'appareil (360°).

Compteur d'images: Type progressif avec remise à 0 automatique.

30 Rebobinage du film: Par manivelle, avec bouton de

débrayage.

Déclenchement de l'obturateur: Electromagnétique.

Déclencheur à retardement: Déclencheur électronique avec délai de 12 sec. Lampe LED clignotante avec signal sonore (Vibreur à céramique piézo-électrique) pendant le délai du déclenchement.

Contrôle de pile: Par retardateur/Levier de contrôle de pile. Continu LED et PCV.

Montage du flash: Le flash électronique exclusif A11 se monte (ou se démonte) en quelques secondes. La mise en circuit se fait par le levier du flash placé sur le symbole flash.

Protecteur objectif viseur: Couvercle coulissant. Son ouverture sert de contact pour l'ouverture de l'alimentation et du déblocage de l'obturateur. Sa fermeture coupe l'alimentation et bloque le déclencheur.

Source d'alimentation: Deux piles Alkali-Manganes ou à l'oxide d'argent 1,5 V (Eveready EPX-76 ou équivalent).

Dimensions: Longueur: 102 x 65 x 40mm.

Poids: 200 gr. (sans piles).

ESPECIFICACIONES PRINCIPALES

Tipo de cámara: Cámara de 35 mm. con obturador electrónico en el objetivo.

Formato de película: Casete normal de 35 mm. (24 mm. x 36 mm.).

Objetivo: D. Zuiko F3,5 de 35 mm., con 4 lentes en 4 grupos.

Obturador: Obturador programado en el objetivo.

Visor: Visor luminoso de 0,5X. Alarma de exposición prolongada y símbolo de flash visible en el visor.

Enfoque: Tres indicadores de zona.

Control de la exposición: Obturador programado. Alcance de exposición automática desde 2 segundos (F3,5) hasta 1/750 de segundo (F14).

Sensibilidades de película aceptables: ASA 25 a 800.

Avance de la película: Palanca posterior.

Cuentaexposiciones: Progresivo. De retorno automático.

Rebobinado de la película: A base de manivela con botón de seguro del rebobinado.

Disparo del obturador: Disparador electromagnético.

Autodisparador: Electrónico, con retardo de 12 segundos. Diodo emisor de luz intermitente y pítido electrónico para indicar que ha sido activado (vibrador de cerámica piezoeléctrica).

Comprobación de las pilas: Con la palanca del autodisparador y de comprobación de las pilas. Diodo emisor de luz continuo y PCV.

Montaje del flash: Su propio flash exclusivo, el A11, se le monta o desmonta en cuestión de segundos. El flash queda conectado al ajustar la palanca del flash de la cámara en la posición del símbolo de flash.

Tapa del objetivo y el visor: Tapa corrediza. Al abrir, se conecta la energía y desbloquea el disparo del obturador. El obturador se bloquea y la energía se desconecta cuando se cierra.

Fuente de energía: Dos pilas alcalinas de manganeso o de óxido de plata de 1,5 V (Eveready EPX-76 o equivalentes).

Dimensiones: 102 mm. x 65 x 40.

Peso: 200 gr. (7.1 onz.) sin pilas.